

お買い上げありがとうございました。

トンボSP3を正しく組み立てていただくため、この組み立て説明書をよくお読みください。

- 用意していただくもの・・・手袋（アルミ製品ですので必ず着用してください。）
- 部品を確認してください。

完成図

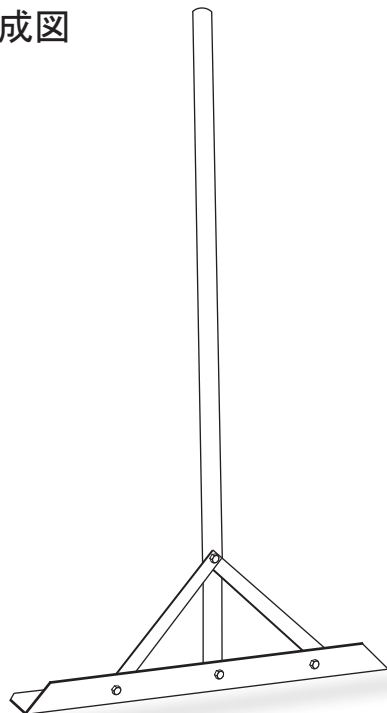

仕 様	
全 長	: 1602
全 幅	: 1000
土当たり部分	: 50
重 量	: 1.6 Kg

製品に関するお問い合わせは

製造・販売元

株式会社ジャパンアイウェア

福井県福井市田尻谷町 1-22

TEL : 0776-98-2333 FAX : 0776-98-4438

ショップ : <http://www.japan-eyewear.com/shop/>

メール : info@japan-eyewear.com

トンボSP3を組み立てる前に

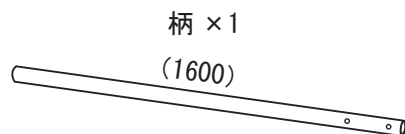

ステー × 2

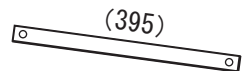

M10 スパナ × 1



土当たり部分 × 1

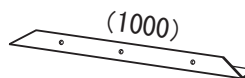

ボルト A (M6 × 40) × 2

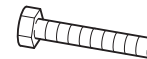

ボルト B (M6 × 15) × 2



ナット × 4



スプリング座金 × 4



組み立て方（ナットはゆるめに締めておいて、最後にもう一度締め直してください）

- ① 「柄」と「土当たり部分」を「ボルトA」「スプリング座金」・「ナット」で仮止めする。「柄」は必ず「土当たり部分」の前に取り付けて、「スプリング座金」は「ボルト」を通してから「ナット」の前に取付けてください。

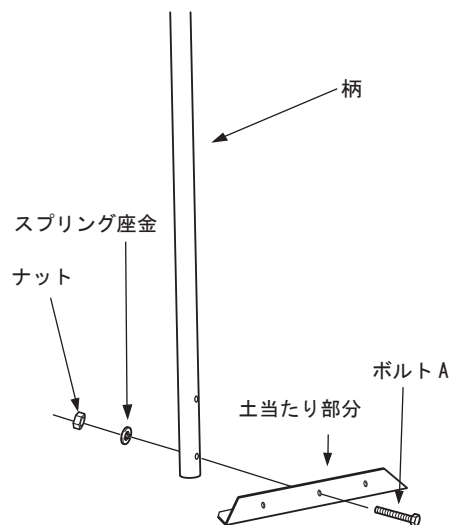

- ② ①で組み立てた部品と「ステー」を「ボルトB」・「スプリング座金」・「ナット」で仮止めする。反対側も同じように取付けて、「ステー」は必ず「土当たり部分」の後になるように取付けてください。

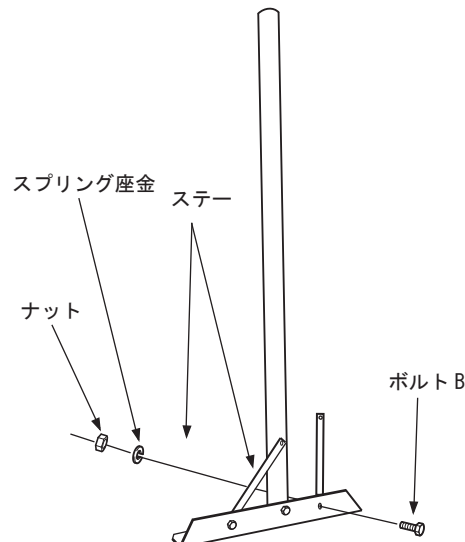

- ③ ②で組み立てた部品に「ボルトA」・「スプリング座金」・「ナット」で仮止めする。「ボルトA」は「柄」-「ステー」の順に通してください。最後に全ての「ナット」を「M10 スパナ」で増し締めしてください。

